



ALMUL

VON WILDHEIM

organic lamps

In der Natur gleicht kein Berg dem anderen. Jeder ist unverwechselbar in seiner Form und seinem Charakter. Dieser Gedanke prägt ALMUT. Wir sind in Tirol zu Hause und mit den Bergen verbunden. Sie sind die Inspiration für unser Design. Deshalb bauen wir Leuchten, die die Natur in die eigenen vier Wände holen.

In nature, no mountain is like any other. Each one is unmistakable in its form and character. ALMUT is shaped by this thinking. Our home is Tyrol and thus we feel connected to the mountains. They are the source of inspiration for our design. That's why we build lamps that bring nature into your own four walls.



Inspiriert von den Bergen.

Inspired by mountains.

It's organic.

4

Natürliche Materialien, präzise verarbeitet zu hochwertigen Designleuchten. Das ist ALMUT von Wildheim.

Natural materials, precisely processed into high-quality design lamps. This is ALMUT von Wildheim.



This is Almut



Ehrliche Materialien.

Die Designleuchten von ALMUT werden aus einer Vielzahl von natürlichen Materialien gefertigt. Von Hand verarbeitet werden dabei heimische Hölzer, purer Stein, weicher Kork oder gepresstes Heu und Blüten von Tiroler Bergwiesen.

Honest materials.

The design lamps by ALMUT are made from a variety of natural materials. Local woods, pure stone, soft cork or pressed hay and flowers from Tyrolean mountain meadows are processed by hand.

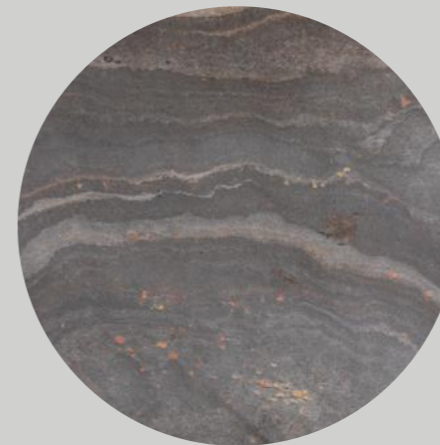

Natural materials

It takes time to create an ALMUT from natural materials. Many steps are manual work: Only thus the essential properties can be retained. And this is what you can see, feel and smell.

8



Es braucht Zeit, bis aus den natürlichen Materialien eine ALMUT entsteht. Viele Schritte sind Handarbeit: Nur so bleiben die wesentlichen Eigenschaften erhalten. Das sieht, fühlt und riecht man.

Quality



Ganz einfach.

Reduziert auf das Wesentliche. Mit klaren Linien. Und trotzdem eine Mitbewohnerin, die Gemütlichkeit schafft. Das Design von ALMUT ist stets schlicht und schnörkellos. Natürliche Materialien sorgen dabei für die warme Wohnatmosphäre.

Make it simple.

Reduced to the essential. With clear lines. And yet a roommate that creates cosiness. ALMUT's design is always simple and straightforward. Still, natural materials create a warm living atmosphere.



Design line

0314	14
6134	18
LED	22
1411	24
0239	30
2610	36
0000	42
Datasheets	46

Overview

0314

14

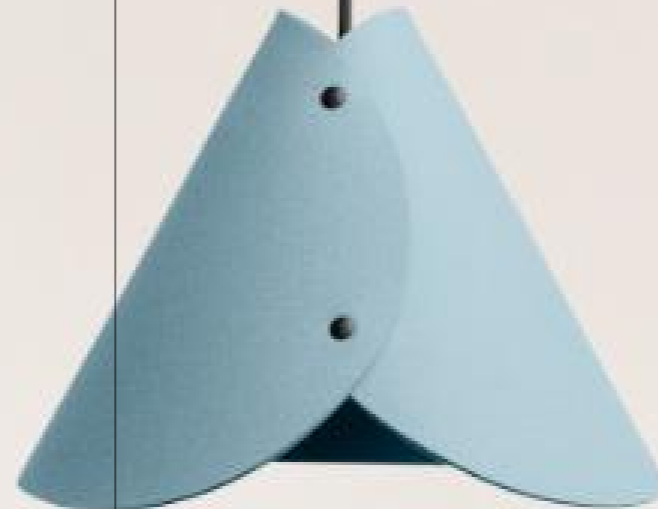

Minimalismus in Merino.

Die Filzlampenschirme der Designlinie 0314 sind aus reiner, hochwertiger Merinowolle gefertigt. Der Wollfilz schafft warme Gemütlichkeit, das schnörkellose Design sorgt für zeitlose Ästhetik. Sanfte Pastellfarben, klassisches Schwarz, edles Wollweiß und kühles Steingrau: In sechs Farben und zwei Designs bringen die Leuchten Abwechslung in dein Zuhause.

Minimalism in merino.

The 0314 design line felt lampshades are made of pure, high-quality merino wool. The wool felt creates warm coziness, while the no-frills design ensures timeless aesthetics. Soft pastel colors, classic black, noble wool white and cool stone gray: in six colors and two designs, the shades bring variety to your home.

15



Nachhaltig? Natürlich!
Bei der Designlinie
0314 setzt ALMUT
auf den natürlich
nachwachsenden
Rohstoff Merinowolle
und fertigt daraus
zertifizierten Wollfilz.
Die Verarbeitung zur
Designlampe erfolgt
in Handarbeit.

Natur pur.

Wollfilz aus Merinowolle braucht keine Chemie. Dieses Material ist von Natur aus ein Tausendsassa: Es ist langlebig und robust, hält Feuchtigkeit und Hitze stand, filtert Schadstoffe und schlechte Gerüche. Zudem absorbieren die Filzlampenschirme Schall und sorgen so für eine angenehme Raumakustik.



Pure nature.

Wool felt made of merino wool does not need any chemicals. This material has a lot of natural properties: it is durable and robust, withstands moisture and heat, filters pollutants and bad odors. In addition, the felt lampshades absorb sound and thus ensure pleasant room acoustics.

Sustainable? Of course. For the 0314 design line, ALMUT relies on the naturally renewable raw material merino wool and uses it to produce certified wool felt. The production of the lamp is mostly done by hand.

6134

18



Natur trifft auf modernste LED Technik.

Die dimmbare LED-Wandleuchte der Designlinie 6134 überzeugt nicht nur mit einem perfekten Lichtkranz und der blendfreien Lichtwirkung aufgrund modernster LED-Technik. Die vertrauten Naturmaterialien sorgen auch für eine angenehme Raumatmosphäre und sind ein Eyecatcher im Wohnraum.

Nature meets LED technology.

The dimmable LED wall lamp of the design line 6134 convinces not only with a perfect ring of light and the glare-free lighting effect due to the latest LED technology. The familiar natural materials also provide a pleasant room atmosphere and are an eye-catcher in the living room.

19

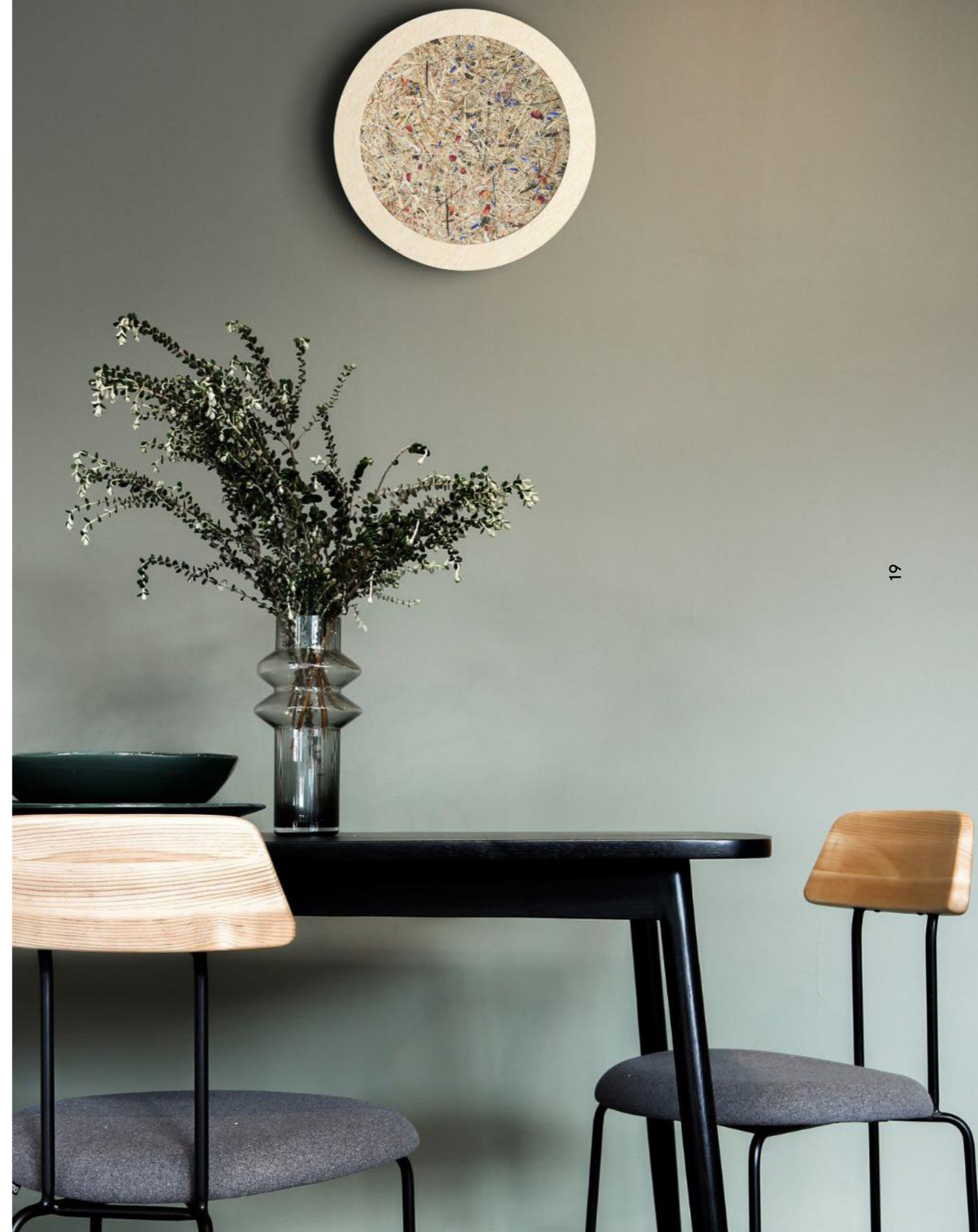



Alpine Naturmaterialien & echte Handarbeit.

Die von Hand gefertigte LED-Wandleuchte im minimalistischen Design zeichnet sich besonders durch ihre Natürlichkeit und Langlebigkeit aus. Inspiriert von der Tiroler Bergwelt kommen auch bei Designlinie 6134 hochwertige Naturmaterialien wie Stein und Almwiesenblumen als Dekoreinlagen und naturbelassenes Birkenholz als Wandleuchtenelement zum Einsatz.

Alpine natural materials & genuine craftsmanship.

The handmade LED wall lamp in minimalist design is particularly characterized by durability and energy efficiency. Inspired by the Tyrolean mountains, the design line 6134 also uses high-quality natural materials such as stone and alpine flowers as decorative inlays and natural birch wood as wall light elements.

LED

Hängeleuchten Pendant lamps



22

Diese Hängeleuchte aus purem Almheu wurde speziell für Naturliebhaber und Interior lovers entworfen: klare Formen, natürliche Materialien und neueste LED-Technik. Das zurückhaltende und minimalistische Design der dimmbaren Leuchte setzt besonders die Naturmaterialien in Szene.

Rohe Natur. Beste Technik.

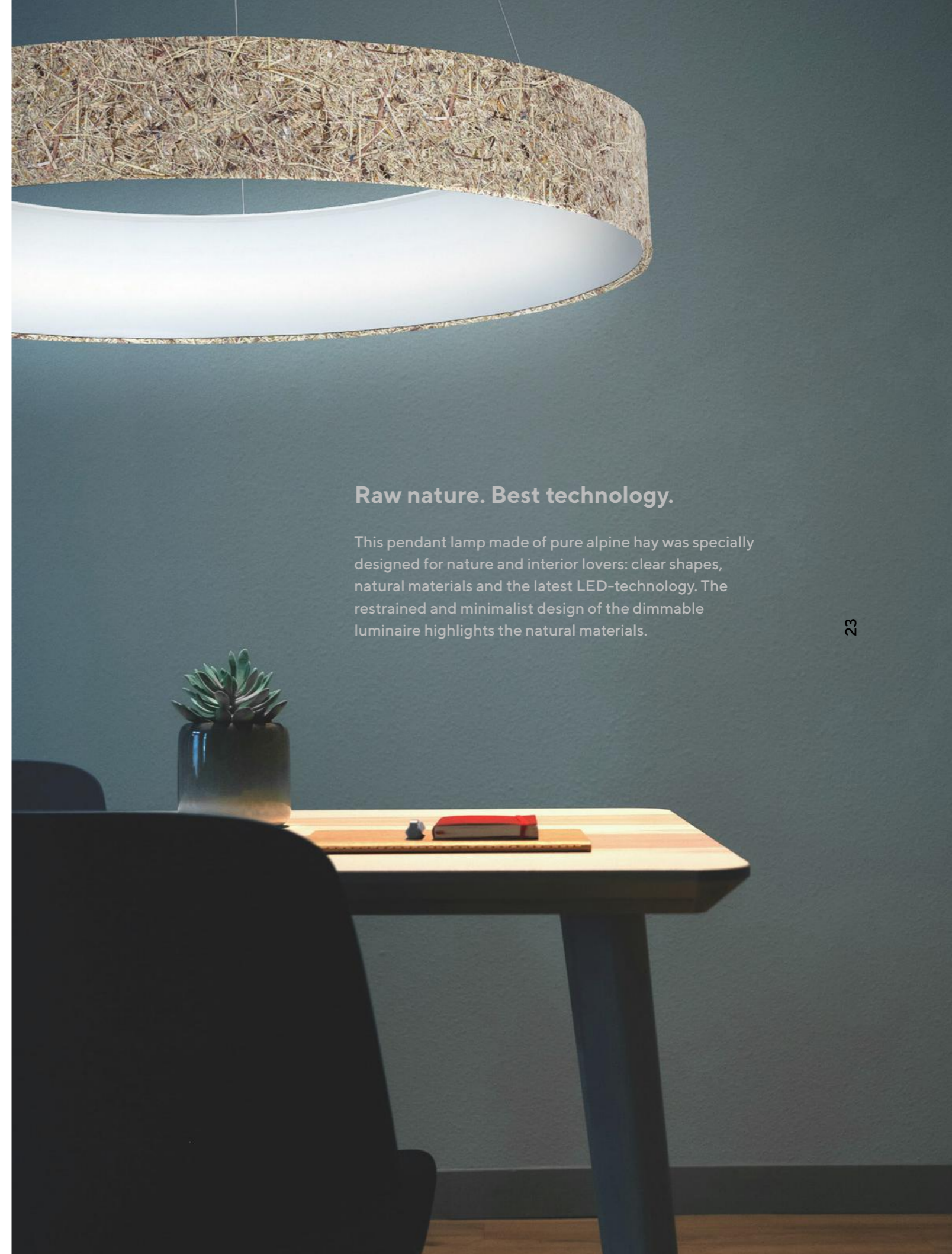

Raw nature. Best technology.

This pendant lamp made of pure alpine hay was specially designed for nature and interior lovers: clear shapes, natural materials and the latest LED-technology. The restrained and minimalist design of the dimmable luminaire highlights the natural materials.

23

1411

24

Individuell wie du.

Bei der Designlinie 1411 steht größtmögliche Individualität im Fokus. Hier ist die Leuchte nicht nur Designstück, sondern spiegelt den eigenen Stil wider. Sowohl Form als auch Material lassen sich auf unterschiedlichste Art kombinieren.

As individual as you.

The focus of design line 1411 is on the greatest possible individuality. Here, the lamp is not only a design piece, but reflects your own style. Both shape and material can be combined in many different ways.

25



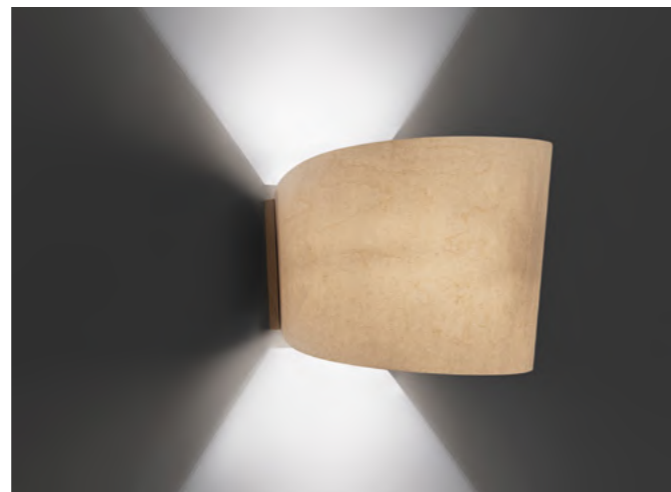

**Natürlich.
Durch & durch.**

Die Lampenschirme der Designlinie 1411 bestehen ausschließlich aus Naturmaterialien wie Holz, Heu, Stein oder Kork. Aufhängung und Steher werden aus edlem Eichenholz gefertigt, alle Kabel sind aus Naturfasern.

**Naturally.
Through & through.**

The lampshades of design line 1411 are made exclusively of natural materials like wood, hay, stone or cork. Mountings and lamp stands are made of fine oak, all cables are made of natural fibres.



Geradlinig. Schnörkellos. Und ganz individuell.

Das Design der Linie 1411 ist zurückhaltend. Dadurch rückt der eigene Stil in den Vordergrund: Wie soll dein Lampenschirm aussehen? Geschmack und Stil können sich ändern. Die ALMUT-Leuchten aus der Linie 1411 bleiben immer aktuell, da Form und Material des Lampenschirmes frei gewählt und einfach getauscht werden können.

**Straightforward.
Plain. And completely
individual.**

The design of line 1411 is restrained. This brings your own style to the fore: What should your lampshade look like? Taste and style can change. The ALMUT lamps of design line 1411 always remain up-to-date, as the shape and material of the lampshade are freely selectable and can be easily replaced.



0239

Nordisch.

Skandinavisches Wohngefühl, designed in Tirol. Minimalistisch, aus fein gemasertem heimischen Holz und auf Wunsch auch in Pastellfarben: Das ist die Designlinie 0239.

Nordic.

Feel the Scandinavian way of living, designed in Tyrol. Minimalist, made of finely grained domestic wood and, on request, also in pastel colours: This is design line 0239.





Und natürlich.

Es wäre nicht ALMUT, stünde nicht auch bei der Linie 0239 die Natürlichkeit im Mittelpunkt. Für die Holzleuchten im nordischen Stil werden Eiche, Zirbe und Walnuss verwendet. In Handarbeit und mit viel Präzision wird aus den heimischen Hölzern eine Leuchte.



And natural.

It would not be ALMUT if naturalness is not also the focus of line 0239. Oak, stone pine and walnut are used for the Nordic-style wooden lamps. Handcraft and great precision turn the local woods into a lamp.



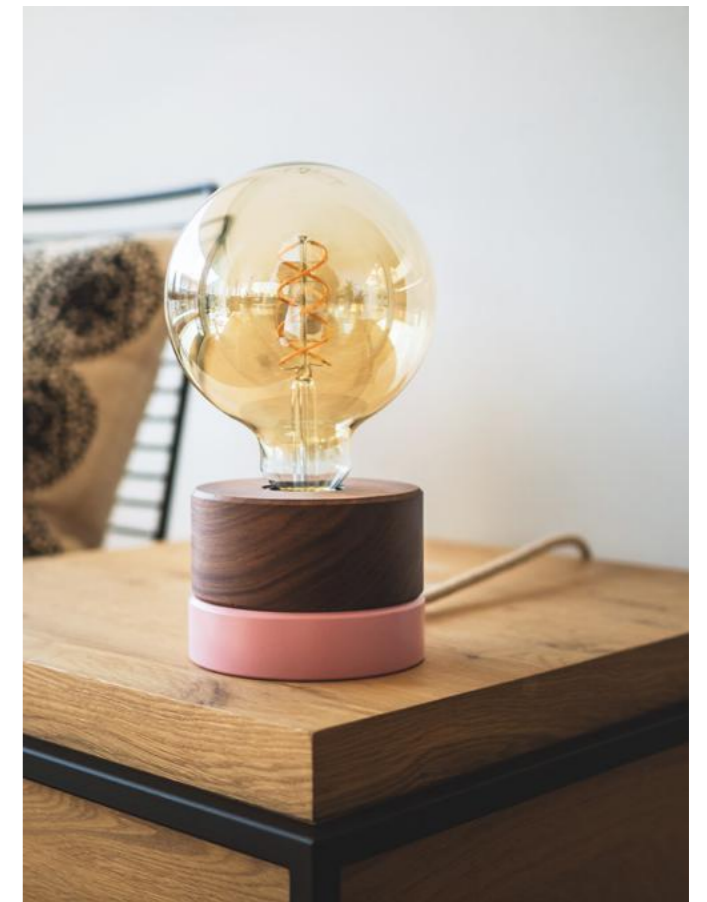

It's a match.

Helles Wasabigrün und starkes Eichenholz. Zartes Pastellblau und helle Zirbe. Dezentos Rosé und edles Walnussholz. Diese ALMUT lässt sich individuell zusammenstellen. Die Natur selbst macht dabei jede Leuchte zum Unikat: Durch Maserung und Äste zeigt jedes Holz ein eigenes Muster.

Light wasabi green and strong oak. Delicate pastel blue and light stone pine. Discreet rosé and noble walnut wood. This ALMUT can be put together individually. Nature itself makes each lamp unique: Due to grain and knots, each wood shows a unique pattern.

2610

36



37



Naturschönheit.

Auf den steilen Bergwiesen in Tirol wächst, was die Designlinie 2610 außergewöhnlich macht: Pures Heu. Aus diesem Bergheu und heimischem Holz entsteht eine Leuchte, bei der man die Natur sehen, fühlen und riechen kann.

Natural beauty.

Growing on the steep mountain meadows in Tyrol is what makes design line 2610 exceptional: pure hay. This alpine hay and local wood are used to create a luminaire where you can see, feel and smell nature.



Pures Heu.

Von Hand mit der Sense gemäht. Getrocknet und gepresst. Dann, mit viel Handarbeit in einem langen Prozess, wird aus dem Heu ein Lampenschirm. Und nicht nur irgendeiner: Ein Unikat. Mal mit Rosenblüten, mal mit blauen Kornblumen, mal ganz pur.



Pure hay.

Mowed by hand with a scythe. Dried and pressed. Then, with a lot of manual work in a long process, the hay becomes a lampshade. And not just any lampshade: A unique piece. Sometimes with rose petals, sometimes with blue cornflowers, sometimes pure.



**Pures Holz.
Die Holzelemente der
Designlinie sind aus
massivem Eichenholz
gefertigt – auch hier
machen die unterschied-
lichen Maserungen jede
Leuchte einzigartig.**

Pure wood.
The wooden elements of
the design line are made
of solid oak. Here too, the
different grains make each
lamp unique.



0000

42

Natürliches Design mit schwarzen Farbakzenten.

Die Designlinie 0000 – die Black Edition – besteht durch die Kombination von purem Almheu und einem geradlinigen Leuchtendesign mit schwarzen Farbakzenten. Dadurch kommen die Naturtöne ideal zur Geltung und schaffen eine angenehme Atmosphäre. Eine Leuchte, bei der man die Natur sehen, fühlen und riechen kann.

Natural design with black accents.

Our design line 0000 – the Black Edition – captivates with its combination of pure alpine hay and straight-line design with black colour accents. This brings out the natural tones ideally and creates a pleasant atmosphere. A luminaire where you can see, feel and smell nature.

43





Schlichte Eleganz.

Die schwarzen Farbakzente des geradlinigen Leuchtendesigns bringen die natürlichen Materialien des Lampenschirms noch besser zur Geltung.

Simple elegance.

The black colour accents of the luminaire's design emphasises the natural materials of the lampshade even better.



Unikat aus Almheu.

Auf den steilen Bergwiesen in Tirol wächst, was die Designlinie so außergewöhnlich macht: Pures Heu. Mit viel Handarbeit wird aus dem Heu ein Lampenschirm. Und jede Leuchte ist dabei ein Unikat für sich: Da die Struktur der verwendeten Gräser einmalig ist, gleicht keine Leuchte der anderen.

A unique piece of alpine hay.

Grown on steep mountain meadows in Tyrol making the design line so exceptional: pure hay. With a lot of manual work the hay becomes a lampshade. Furthermore each lamp is unique in itself because of the distinctive structure of the grasses. No two lamps are alike.





Datasheets

0314	48
6134	50
LED	51
1411	52
0239	54
2610	56
0000	58

0314

Lampenschirm Formen Lampshade shapes

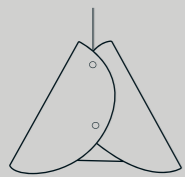

KONISCH
CONICAL

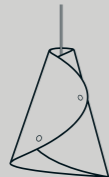

GESCHWUNGEN
CURVED

Lampenschirm Material & Farbauswahl Lampshade material & colours

MERINO-WOLLFILZ
MERINO WOOL FELT

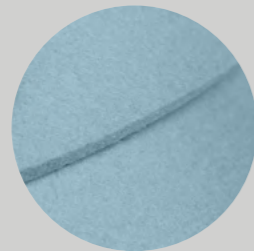

Aqua
Aqua

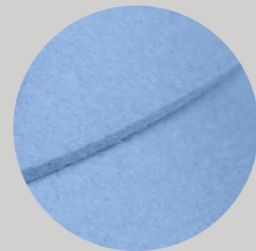

Pastellblau
Pastel blue

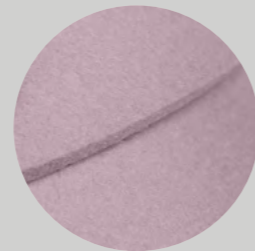

Pastellrosa
Pastel rose



Schwarz
Black

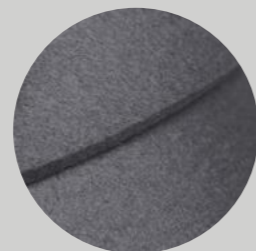

Steingrau
Stone grey



Weiß
White

Hängeleuchten Pendant lamp



GESCHWUNGEN

Höhe 36 cm
Ø unten 26,5 cm
Ø oben 7 cm
Gewicht 0,4 kg
Aufhängung Eichen-
oder Walnussholz
Fassung E27 • dimmbar
Kabel aus Baumwoll-
fasern • 200 cm

CURVED

Height 36 cm
Ø bottom 26.5 cm
Ø top 7 cm
Weight 0.4 kg
Mounting oak or walnut
Socket E27 • dimmable
Cotton fibre cable •
200 cm



KONISCH

Höhe 31 cm
Ø unten 41 cm
Ø oben 8,5 cm
Gewicht 0,5 kg
Aufhängung Eichen-
oder Walnussholz
Fassung E27 • dimmbar
Kabel aus Baumwoll-
fasern • 200 cm

CONICAL

Height 31 cm
Ø bottom 41 cm
Ø top 8.5 cm
Weight 0.5 kg
Mounting oak or walnut
Socket E27 • dimmable
Cotton fibre cable •
200 cm

Baldachin
Höhe 2,5 cm • Ø 12 cm
Material Metall • schwarz

Canopy
Height 2.5 cm • Ø 12 cm
Material metal • black

2er Hängeleuchte mit Balken-Baldachin 2 Pendant lamps with ceiling rose

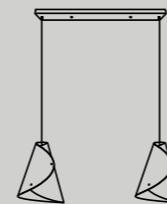

GESCHWUNGEN

Höhe 36 cm
Ø unten 26,5 cm
Ø oben 7 cm
Gewicht 1,5 kg
Aufhängung Eichen-
oder Walnussholz
Fassung E27 • dimmbar
Kabel aus Baumwoll-
fasern • 200 cm

CURVED

Height 36 cm
Ø bottom 26.5 cm
Ø top 7 cm
Weight 1.5 kg
Mounting oak or walnut
Socket E27 • dimmable
Cotton fibre cable •
200 cm

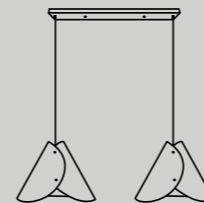

KONISCH

Höhe 31 cm
Ø unten 41 cm
Ø oben 8,5 cm
Gewicht 1,9 kg
Aufhängung Eichen-
oder Walnussholz
Fassung E27 • dimmbar
Kabel aus Baumwoll-
fasern • 200 cm

CONICAL

Height 31 cm
Ø bottom 41 cm
Ø top 8.5 cm
Weight 1.9 kg
Mounting oak or walnut
Socket E27 • dimmable
Cotton fibre cable •
200 cm

3er Hängeleuchte mit Balken-Baldachin 3 Pendant lamps with ceiling rose

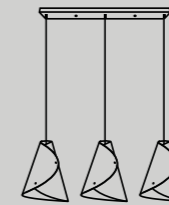

GESCHWUNGEN

Höhe 36 cm
Ø unten 26,5 cm
Ø oben 7 cm
Gewicht 1,9 kg
Aufhängung Eichen-
oder Walnussholz
Fassung E27 • dimmbar
Kabel aus Baum-
wollfasern • 200 cm

CURVED

Height 36 cm
Ø bottom 26.5 cm
Ø top 7 cm
Weight 1.9 kg
Mounting oak or walnut
Socket E27 • dimmable
Cotton fibre cable •
200 cm

Balken-Baldachin
Höhe 2,5 cm
Länge 75 cm
Breite 8 cm
Material Eichenholz

Ceiling rose
Height 2.5 cm
Length 75 cm
Width 8 cm
Material oak

3er Hängeleuchte mit Rund-Baldachin 3 Pendant lamps with round ceiling rose



GESCHWUNGEN

Höhe 36 cm
Ø unten 26,5 cm
Ø oben 7 cm
Gewicht 2,9 kg
Aufhängung Eichen-
oder Walnussholz
Fassung E27 • dimmbar
Kabel aus Baum-
wollfasern • 200 cm

CURVED

Height 36 cm
Ø bottom 26.5 cm
Ø top 7 cm
Weight 2.9 kg
Mounting oak or walnut
Socket E27 • dimmable
Cotton fibre cable •
200 cm



KONISCH

Höhe 31 cm
Ø unten 41 cm
Ø oben 8,5 cm
Gewicht 3,5 kg
Aufhängung Eichen-
oder Walnussholz
Fassung E27 • dimmbar
Kabel aus Baum-
wollfasern • 200 cm

CONICAL

Height 31 cm
Ø bottom 41 cm
Ø top 8.5 cm
Weight 3.5 kg
Mounting oak or walnut
Socket E27 • dimmable
Cotton fibre cable •
200 cm

Rund-Baldachin
Höhe 2,5 cm • Ø 38 cm
Material Eichenholz

Round ceiling rose
Height 2.5 cm • Ø 38 cm
Material oak

6134

Material
Wandleuchtelement
Material
wall lamp element



Birkenholz
Birch wood

Dekoreinlage
Decor inlay



Almwiese
Alpine meadow

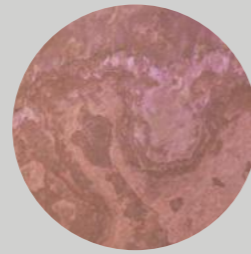

Stein Terra Rosso
Stone terra rosso

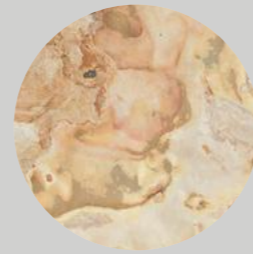

Stein Fallen Leaves
Stone fallen leaves

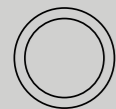

LED Wandleuchte

Ø 33cm
Tiefe 4,4cm
Gewicht 1,6 kg
LEDs 3000K • 9,6W •
1280lm • IP20 • dimmbar
DALI und Casambi fähig

LED Wall lamp

Ø 33 cm
Depth 4.4 cm
Weight 1.6 kg
LEDs 3000 K • 9,6 W •
1280lm • IP20 • dimmable
DALI and Casambi capable

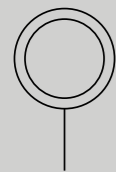

LED Wandleuchte mit Kabel und Stecker

Ø 33cm
Tiefe 4,4cm
Kabel aus Jutefasern • 180 cm
Gewicht 1,65 kg
LEDs 3000K • 9,6W •
1280lm • IP20 • dimmbar

LED Wall lamp with cable and plug

Ø 33 cm
Depth 4.4 cm
Jute fibre cable • 180 cm
Weight 1.65 kg
LEDs 3000 K • 9,6 W •
1280lm • IP20 • dimmable

LED

Lampenschirm
Material
Lampshade
Material



Pures Heu
Pure hay

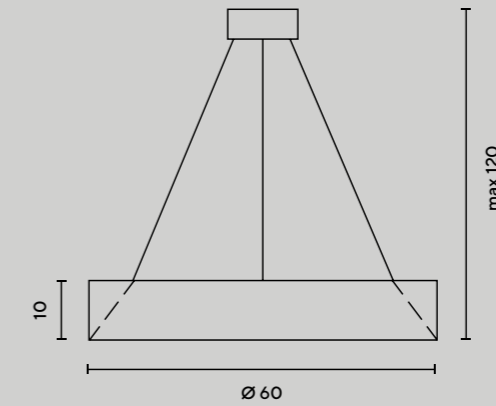

Hängeleuchten Pendant lamps

Hängeleuchte klein
Schirm Ø 60 cm
Höhe 10 cm
Gewicht 1,7 kg
45 W • 3000 K
maximale Abhängehöhe 120 cm

Pendant lamp small
Lampshade Ø 60 cm
Height 10 cm
Weight 1.7 kg
45 W • 3000 K
Maximum suspension height 120 cm

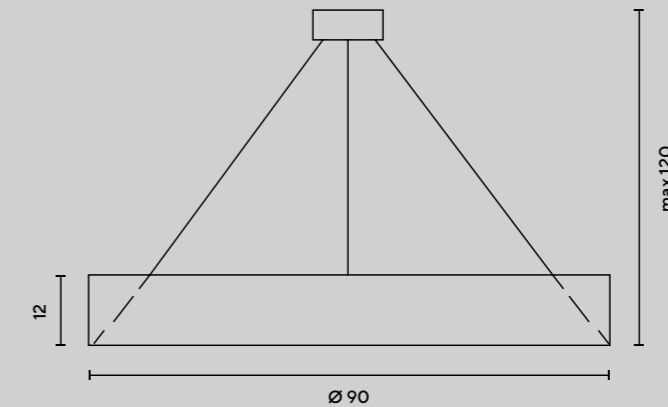

Hängeleuchte mittel
Schirm Ø 90 cm
Höhe 12 cm
Gewicht 2,3 kg
70 W • 3000 K
maximale Abhängehöhe 120 cm

Pendant lamp medium
Lampshade Ø 90 cm
Height 12 cm
Weight 2.3 kg
45 W • 3000 K
Maximum suspension height 120 cm

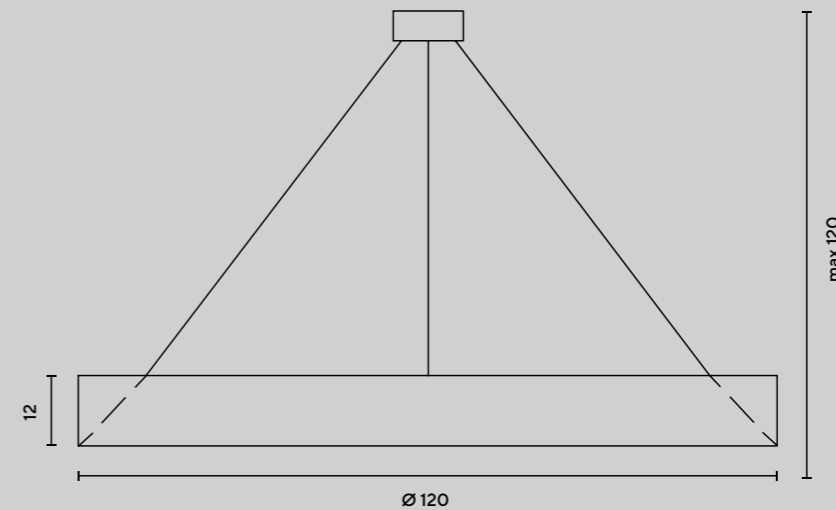

Hängeleuchte groß
Schirm Ø 120 cm
Höhe 12 cm
Gewicht 3,4 kg
95 W • 3000 K
maximale Abhängehöhe 120 cm

Pendant lamp large
Lampshade Ø 120 cm
Height 12 cm
Weight 3.4 kg
45 W • 3000 K
Maximum suspension height 120 cm

1411

Lampenschirm Materialien Lampshade materials



Walnuss
Walnut



Ahorn
Maple



Heu
Hay



Almwiese
Alpine meadow

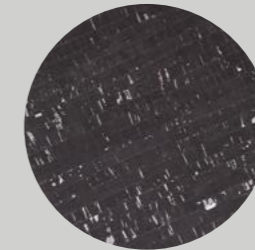

Kork
Cork



Stein
Stone

Lampenschirm Formen Lampshade shapes

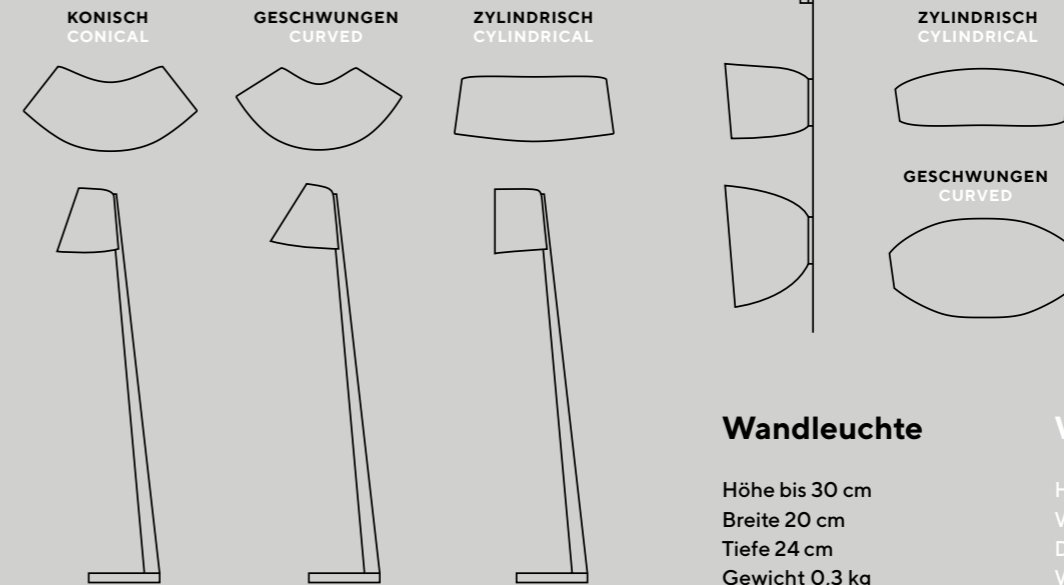
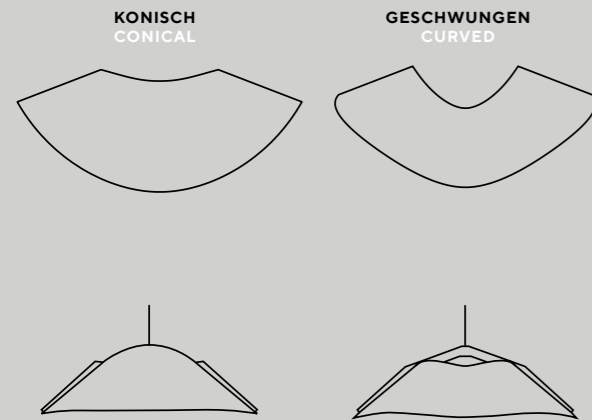

Hängeleuchte

Höhe 20 cm • Ø 62 cm
Gewicht 0,9 kg
Aufhängung Eichenholz
Fassung E27
Kabel aus Jutefasern • 300 cm

Baldachin
Höhe 3 cm • Ø 11 cm
Material Eichenholz

Pendant lamp

Height 20 cm • Ø 62 cm
Weight 0.9 kg
Mounting oak
Socket E27
Jute fibre cable • 300 cm

Canopy
Height 3 cm • Ø 11 cm
Material oak

Tischleuchte

Höhe 40 cm
Breite 23 cm
Länge 35 cm
Gewicht 1,5 kg

Leuchtenfuß Eichenholz
Fassung E27
Steuerung Dimmer
Kabel aus Jutefasern • 180 cm

Table lamp

Height 40 cm
Width 23 cm
Length 35 cm
Weight 1.5 kg

Lamp stand oak
Socket E27
Control dimmer
Jute fibre cable • 180 cm

Stehleuchte

Höhe 167 cm
Breite 30 cm
Länge 40,5 cm
Gewicht 4 kg

Leuchtenfuß Eichenholz
Fassung E27
Steuerung Fußdimmer
Kabel aus Jutefasern • 325 cm

Floor lamp

Height 167 cm
Width 30 cm
Length 40.5 cm
Weight 4 kg

Lamp stand oak
Socket E27
Control dimmer
Jute fibre cable • 325 cm

Wandleuchte

Höhe bis 30 cm
Breite 20 cm
Tiefe 24 cm
Gewicht 0,3 kg

Wandfixierung

Höhe 11 cm
Breite 12,5 cm
Tiefe 3 cm
Material Eichenholz
Fassung E27

Wandleuchte mit Kabel und Stecker

Steuerung Knipser
Kabel aus Jutefasern • 180 cm

Wall lamp

Height up to 30 cm
Width 20 cm
Depth 24 cm
Weight 0.3 kg

Wall fixation

Height 11 cm
Width 12.5 cm
Depth 3 cm
Material oak
Socket E27

Wall lamp with cable and plug

Control switch
Jute fibre cable • 180 cm

0239

**Korpus
Materialien**
Corpus
materials



Zirbe
Stone pine



Eiche
Oak



Walnuss
Walnut

Farbauswahl
Colours

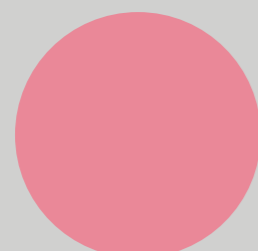

Zartrosa
Rosé

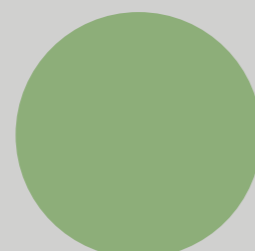

Wasabigrün
Wasabi green



Pastellblau
Pastel blue



Winterweiß
Winter white



Hängeleuchte

Höhe 7 cm • Ø 11 cm
Gewicht 0,3 bis 0,4 kg
Fassung E27
Kabel aus Jutefasern • 200 cm

Baldachin
Material richtet sich
nach Korpus:
Zirbe • Eiche • Walnuss
Höhe 3 cm • Ø 11 cm

Pendant lamp

Height 7 cm • Ø 11 cm
Weight 0.3 up to 0.4 kg
Socket E27
Jute fibre cable • 200 cm

Canopy
Material is based on
the corpus:
Stone pine • oak • walnut
Height 3 cm • Ø 11 cm



Deckenleuchte

Höhe 8 cm • Ø 11 cm
Gewicht 0,3 bis 0,4 kg
Fassung E27

Ceiling lamp

Height 8 cm • Ø 11 cm
Weight 0.3 up to 0.4 kg
Socket E27

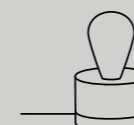

Tischleuchte

Höhe 8 cm • Ø 11 cm
Gewicht 0,3 bis 0,4 kg
Fassung E27
Steuerung Knipser
Kabel aus Jutefasern • 180 cm

Table lamp

Height 8 cm • Ø 11 cm
Weight 0.3 up to 0.4 kg
Socket E27
Control switch
Jute fibre cable • 180 cm

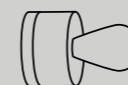

Wandleuchte

Höhe 8 cm • Ø 11 cm
Gewicht 0,3 bis 0,4 kg
Fassung E27

Wall lamp

Height 8 cm • Ø 11 cm
Weight 0.3 up to 0.4 kg
Socket E27

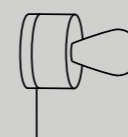

**Wandleuchte
mit Kabel und Stecker**

Höhe 8 cm • Ø 11 cm
Gewicht 0,3 bis 0,4 kg
Fassung E27
Steuerung Knipser
Kabel aus Jutefasern • 180 cm

**Wall lamp
with cable and plug**

Height 8 cm • Ø 11 cm
Weight 0.3 up to 0.4 kg
Socket E27
Control switch
Jute fibre cable • 180 cm

2610

Lampenschirm Materialien Lampshade materials



Pures Heu
Pure hay



Heu mit blauen
Kornblumen
Hay with blue
cornflowers



Heu mit roten
Rosenblüten
Hay with red rose
petals

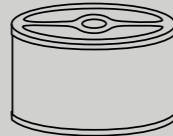

Lampenschirme

Schirm groß
Höhe 27 cm • Ø 45 cm
Gewicht 0,9 kg
Aufhängung Eichenholz
Fassung E27
transluzent

Geeignet für Stehleuchte •
Hängeleuchte • Deckenleuchte



Schirm klein
Höhe 14,7 cm • Ø 25 cm
Gewicht 0,4 kg
Aufhängung Eichenholz
Fassung E14
transluzent

Geeignet für Tischleuchte •
Hängeleuchte • Wandleuchte •
Deckenleuchte

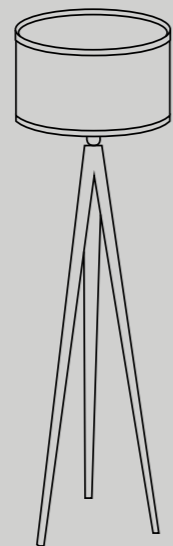

Stehleuchte Schirm groß

Dreibein Eichenholz
Höhe 163 cm • Ø 45 cm
Gewicht 2,4 kg
Fassung E27
Steuerung Trittschalter
Kabel aus Jutefasern • 325 cm

Lampshades

Lampshade large
Height 27 cm • Ø 45 cm
Weight 0.9 kg
Mounting oak
Socket E27
translucent

Suitable for floor lamp •
pendant lamp • ceiling lamp

Lampshade small
Height 14.7 cm • Ø 25 cm
Weight 0.4 kg
Mounting oak
Socket E14
translucent

Suitable for table lamp •
pendant lamp • wall lamp •
ceiling lamp

Floor lamp

Lampshade large

Tripod oak
Height 163 cm • Ø 45 cm
Weight 2.4 kg
Socket E27
Control foot switch
Jute fibre cable • 325 cm

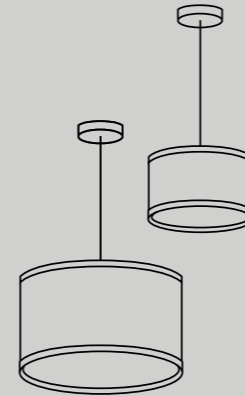

Hängeleuchten Großer oder kleiner Schirm

Fassung E27 für großen
Lampenschirm • E14 für
kleinen Lampenschirm
Kabel aus Jutefasern • 300 cm

Baldachin
Höhe 3 cm • Ø 11 cm
Material Eichenholz



Tischleuchte Schirm klein

Dreibein Eichenholz
Höhe 44,5 cm • Ø 19 cm
Gewicht 0,3 kg
Fassung E14
Steuerung Knipser
Kabel aus Jutefasern • 170 cm

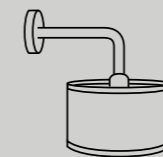

Wandleuchte Schirm klein

Höhe 28 cm
Breite 25 cm
Tiefe 29 cm

Wandfixierung
Höhe 3 cm • Ø 11 cm
Material Eichenholz
Fassung E14



Deckenleuchten Großer oder kleiner Schirm

Deckenleuchte groß
Höhe 33 cm • Ø 45 cm
Deckenleuchte klein
Höhe 20,7 cm • Ø 25 cm

Baldachin
Höhe 3 cm • Ø 11 cm
Material Eichenholz
Fassung E27 für großen
Lampenschirm • E14 für
kleinen Lampenschirm

Pendant lamps Large or small lampshade

Socket E27 for large
lampshade • E14 for
small lampshade
Jute fibre cable • 300 cm

Canopy
Height 3 cm • Ø 11 cm
Material oak

Table lamp Lampshade small

Tripod oak
Height 44.5 cm • Ø 19 cm
Weight 0.3 kg
Socket E14
Control switch
Jute fibre cable • 170 cm

Wall lamp Lampshade small

Height 28 cm
Width 25 cm
Depth 29 cm

Wall fixation
Height 3 cm • Ø 11 cm
Material oak
Socket E14

Ceiling lamps Large or small lampshade

Large ceiling lamp
Height 33 cm • Ø 45 cm
Small ceiling lamp
Height 20.7 cm • Ø 25 cm

Canopy
Height 3 cm • Ø 11 cm
Material oak
Socket E27 for large
lampshade • E14 for
small lampshade

0000

Lampenschirm Material Lampshade material



Pures Heu
Pure hay

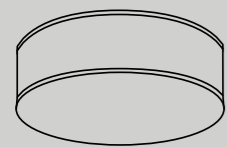

Deckenleuchte

Höhe 15 cm • Ø 50 cm
Gewicht 1,3 kg
Fassung 3 x E27

Ceiling lamp

Height 15 cm • Ø 50 cm
Weight 1.3 kg
Socket 3 x E27

Lampenschirme

ZYLINDRISCH

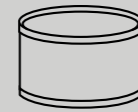

Höhe 13 cm • Ø 24 cm
Gewicht 0,2 kg
Aufhängung für Fassung E27
Geeignet für Tischleuchte •
Hängeleuchte • Wandleuchte

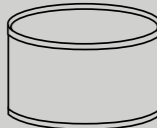

Höhe 27 cm • Ø 48,5 cm
Gewicht 0,65 kg
Aufhängung für Fassung E27
Geeignet für Stehleuchte •
Hängeleuchte • Deckenleuchte

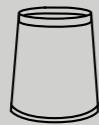

Höhe 16,5 cm
Ø oben 11 cm • Ø unten 15 cm
Gewicht 0,1 kg
Aufhängung oben
für Fassung E27
Geeignet für Hängeleuchte •
Wandleuchte



Höhe 25 cm
Ø oben 18 cm • Ø unten 22 cm
Gewicht 0,2 kg
Aufhängung oben
für Fassung E27
Geeignet für Stehleuchte •
Hängeleuchte • Wandleuchte



Höhe 14 cm
Ø oben 15 cm • Ø unten 20 cm
Gewicht 0,2 kg
Aufhängung unten
für Fassung E27
Geeignet für Tischleuchte •
Wandleuchte

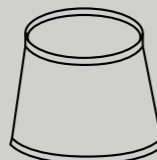

Höhe 14 cm
Ø oben 28 • Ø unten 37 cm
Gewicht 0,2 kg
Aufhängung unten
für Fassung E27
Geeignet für Stehleuchten

Lampshades

CYLINDRICAL

Height 13 cm • Ø 24 cm
Weight 0.2 kg
E27 fitting
Suitable for table lamp •
pendant lamp • wall lamp

Height 27 cm • Ø 48.5 cm
Weight 0.65 kg
E27 fitting
Suitable for floor lamp •
pendant lamp • ceiling lamp

CONICAL

Height 16.5 cm
Ø top 11 cm • Ø bottom 15 cm
Weight 0.1 kg
E27 fitting at the top
Suitable for pendant lamp •
wall lamp

Height 25 cm
Ø top 18 cm • Ø bottom 22 cm
Weight 0.2 kg
E27 fitting at the top
Suitable for floor lamp •
pendant lamp • wall lamp

Height 14 cm
Ø top 15 cm • Ø bottom 20 cm
Weight 0.2 kg
E27 fitting at the bottom
Suitable for table lamp •
wall lamp

Height 14 cm
Ø top 28 • Ø bottom 37 cm
Weight 0.2 kg
E27 fitting at the bottom
Suitable for floor lamps

Stehleuchten

ZYLINDRISCH

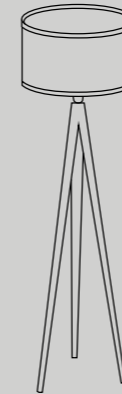

Dreibein Holz • schwarz
Schirm Höhe 27 cm • Ø 48,5 cm
Leuchte Höhe 157,5 cm
Gewicht 2,4 kg
Fassung E27
Steuerung Trittschalter
Kabel aus Jutefasern • 325 cm

Dreibein Metall • schwarz
Schirm Höhe 27 cm • Ø 48,5 cm
Leuchte Höhe 160,5 cm
Gewicht 2,18 kg
Fassung E27
Steuerung Trittschalter
Kabel 330 cm

KONISCH

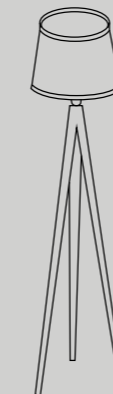

Dreibein Holz • schwarz
Schirm Höhe 26,5 cm •
Ø oben 28 cm • Ø unten 37 cm
Leuchte Höhe 159 cm
Gewicht 2,18 kg
Fassung E27
Steuerung Trittschalter
Kabel aus Jutefasern • 325 cm

Dreibein Metall • schwarz
Schirm Höhe 26,5 cm •
Ø oben 28 cm • Ø unten 37 cm
Leuchte Höhe 160,5 cm
Gewicht 2,18 kg
Fassung E27
Steuerung Trittschalter
Kabel 330 cm

Leseleuchten

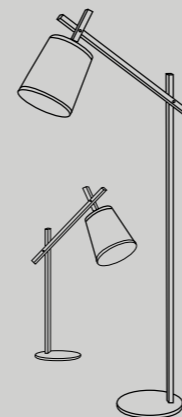

Leseleuchte groß
Leuchtenfuß Metall • Holz
Breite 28 cm • Tiefe 85 cm •
Höhe 165 cm
Gewicht 4,7 kg
Fassung E27
Steuerung Trittschalter
Kabel 135 cm

Leseleuchte klein
Leuchtenfuß Metall • Holz
Breite 18 cm • Tiefe 55 cm •
Höhe 65 cm
Gewicht 1,3 kg
Fassung E27
Steuerung Knipser
Kabel 100 cm

Floor lamps

CYLINDRICAL

Tripod wood • black
Lampshade height 27 cm • Ø 48.5 cm
Luminaire height 157.5 cm
Weight 2.4 kg
Socket E27
Control foot switch
Jute fibre cable • 325 cm

Tripod metal • black
Lampshade height 27 cm • Ø 48.5 cm
Luminaire height 160.5 cm
Weight 2.18 kg
Socket E27
Control foot switch
Cable 330 cm

CONICAL

Tripod wood • black
Lampshade height 26.5 cm •
Ø top 28 cm • Ø bottom 37 cm
Luminaire height 159 cm
Weight 2.18 kg
Socket E27
Control foot switch
Jute fiber cable • 325 cm

Tripod metal • black
Lampshade height 26.5 cm •
Ø top 28 cm • Ø bottom 37 cm
Luminaire height 160.5 cm
Weight 2.18 kg
Socket E27
Control foot switch
Cable 330 cm

Reading lamp

Reading lamp large
Lamp stand metal • wood
Width 28 cm • depth 85 cm •
height 165 cm
Weight 4.7 kg
Socket E27
Control foot switch
Cable 135 cm

Reading lamp small
Lamp stand metal • wood
Width 18 cm • depth 55 cm •
height 65 cm
Weight 1.3 kg
Socket E27
Control foot switch
Cable 100 cm



Leuchtenfuß Metall • schwarz
Schirm Höhe 27 cm • Ø 48,5 cm
Leuchte Höhe 162 cm
Gewicht 2,75 kg
Fassung E27
Steuerung Trittschalter
Kabel 330 cm

Lamp stand metal • black
Lampshade height 27 cm • Ø 48.5 cm
Luminaire height 162 cm
Weight 2.75 kg
Socket E27
Control foot switch
Cable 330 cm



Leuchtenfuß Metall • schwarz
Schirm Höhe 26,5 cm •
Ø oben 28 cm • Ø unten 37 cm
Leuchte Höhe 163,5 cm
Gewicht 2,53 kg
Fassung E27
Steuerung Trittschalter
Kabel 200 cm

Lamp stand metal • black
Lampshade height 26.5 cm •
Ø top 28 cm • Ø bottom 37 cm
Luminaire height 163.5 cm
Weight 2.53 kg
Socket E27
Control foot switch
Cable 200 cm



Leuchtenfuß Metall • schwarz
Schirm Höhe 25 cm •
Ø oben 18 cm • Ø unten 22 cm
Leuchte Höhe 162,5 cm
Gewicht 2,3 kg
Fassung E27
Steuerung Trittschalter
Kabel 200 cm

Lamp stand metal • black
Lampshade height 25 cm •
Ø top 18 cm • Ø bottom 22 cm
Luminaire height 162.5 cm
Weight 2.3 kg
Socket E27
Control foot switch
Cable 200 cm

Tischleuchten

ZYLINDRISCH



Dreibein Metall • schwarz
Schirm Höhe 13 cm • Ø 24 cm
Leuchte Höhe 49,5 cm
Gewicht 0,82 kg
Fassung E27
Steuerung Knipser
Kabel 185 cm

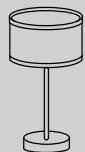

Leuchtenfuß Metall • schwarz
Schirm Höhe 13 cm • Ø 24 cm
Leuchte Höhe 49,5 cm
Gewicht 1,2 kg
Fassung E27
Steuerung Knipser
Kabel 206 cm

KONISCH



Dreibein Metall • schwarz
Schirm Höhe 14 cm •
Ø oben 15 cm • Ø unten 20 cm
Leuchte Höhe 50,5 cm
Gewicht 0,76 kg
Fassung E27
Steuerung Knipser
Kabel 185 cm



Leuchtenfuß Metall • schwarz
Schirm Höhe 14 cm •
Ø oben 15 cm • Ø unten 24 cm
Leuchte Höhe 50,5 cm
Gewicht 1,14 kg
Fassung E27
Steuerung Knipser
Kabel 185 cm

Hängeleuchten

Großer oder kleiner Schirm

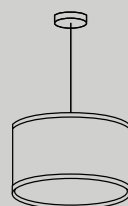

Höhe 27 cm • Ø 48,5 cm
Gewicht 0,9 kg
Fassung E27
Kabel aus Jutefasern • 300 cm

Baldachin

Höhe 3 cm • Ø 11 cm
Material Eichenholz

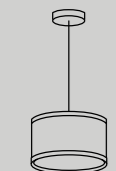

Höhe 13 cm • Ø 24 cm
Gewicht 0,45 kg
Fassung E27
Kabel aus Jutefasern • 300 cm

Baldachin

Höhe 3 cm • Ø 11 cm
Material Eichenholz

Table lamps

CYLINDRICAL

Tripod metal
Lampshade height 13 cm • Ø 24 cm
Luminaire height 49.5 cm
Weight 0.82 kg
Socket E27
Control switch
Cable 185 cm

Lamp stand metal
Lampshade height 13 cm • Ø 24 cm
Luminaire height 49.5 cm
Weight 1.2 kg
Socket E27
Control switch
Cable 206 cm

CONICAL

Tripod metal
Lampshade height 14 cm •
Ø top 15 cm • Ø bottom 20 cm
Luminaire height 50.5 cm
Weight 0.76 kg
Socket E27
Control switch
Cable 185 cm

Lamp stand metal
Lampshade height 14 cm •
Ø top 15 cm • Ø bottom 24 cm
Luminaire height 50.5 cm
Weight 1.14 kg
Socket E27
Control switch
Cable 185 cm

Pendant lamps

Large or small lampshade

Height 27 cm • Ø 48.5 cm
Weight 0.9 kg
Socket E27
Jute fibre cable 300 cm

Canopy

Height 3 cm • Ø 11 cm
Material oak

Height 13 cm • Ø 24 cm
Weight 0.45 kg
Socket E27
Jute fibre cable 300 cm

Canopy

Height 3 cm • Ø 11 cm
Material oak

Wandleuchten

Wall lamps

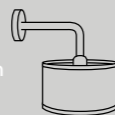

Schirm Höhe 13 cm •
Ø 24 cm
Leuchte Höhe 25,5 cm •
Breite 24 cm • Tiefe 29,5 cm
Gewicht 0,45 kg
Fassung E27
Wandfixierung Eiche



Schirm Höhe 25 cm •
Ø oben 18 cm •
Ø unten 22 cm
Leuchte Höhe 38,5 cm •
Breite 22 cm • Tiefe 28,5 cm
Gewicht 0,45 kg
Fassung E27
Wandfixierung Eiche



Schirm Höhe 14 cm •
Ø oben 15 cm •
Ø unten 20 cm
Leuchte Höhe 28 cm •
Breite 20 cm • Tiefe 27 cm
Gewicht 0,39 kg
Fassung E27
Wandfixierung Eiche



Schirm Höhe 16,5 cm •
Ø oben 11 cm •
Ø unten 15 cm
Leuchte Höhe 30 cm •
Breite 15 cm • Tiefe 24 cm
Gewicht 0,35 kg
Fassung E27
Wandfixierung Eiche

Lampshade height
13 cm • Ø 24 cm
Luminaire height 25.5 cm •
width 24 cm • depth 29.5 cm
Weight 0.45 kg
Socket E27
Wall fixation oak

Lampshade height
25 cm • Ø top 18 cm •
Ø bottom 22 cm
Luminaire height 38.5 cm •
width 22 cm • depth 28.5 cm
Weight 0.45 kg
Socket E27
Wall fixation oak

Lampshade height 14 cm
Ø top 15 cm •
Ø bottom 20 cm
Luminaire height 28 cm •
width 20 cm • depth 27 cm
Weight 0.39 kg
Socket E27
Wall fixation oak

Lampshade height
16.5 cm • Ø top 11 cm •
Ø bottom 15 cm
Luminaire height 30 cm •
width 15 cm • depth 24 cm
Weight 0.35 kg
Socket E27
Wall fixation oak

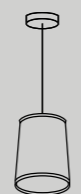

Höhe 25 cm • Ø oben
18 cm • Ø unten 22 cm
Gewicht 0,45 kg
Fassung E27
Kabel aus Jutefasern • 300 cm

Baldachin

Höhe 3 cm • Ø 11 cm
Material Eichenholz



Höhe 16,5 cm • Ø oben
11 cm • Ø unten 15 cm
Gewicht 0,35 kg
Fassung E27
Kabel aus Jutefasern • 300 cm

Baldachin

Höhe 3 cm • Ø 11 cm
Material Eichenholz

Height 25 cm • Ø top
18 cm • Ø bottom 22 cm
Weight 0.45 kg
Socket E27
Jute fiber cable • 300 cm

Canopy

Height 3 cm • Ø 11 cm
Material oak

Height 16.5 cm • Ø top
11 cm • Ø bottom 15 cm
Weight 0.35 kg
Socket E27
Jute fiber cable • 300 cm

Canopy

Height 3 cm • Ø 11 cm
Material oak

**Natürliche Materialien,
präzise verarbeitet zu
hochwertigen Design-
leuchten. Das ist
ALMUT von Wildheim.**

Die Idee, die Natur nach Hause zu bringen, ist das, was uns zu ALMUT inspiriert hat.

**Natural materials,
precisely processed
into high-quality
design lights. That's
ALMUT von Wildheim.**

The idea of bringing nature home is what inspired us to create ALMUT.



Stefanie Graber & Uli Huber
Gründer von · Founders of ALMUT von Wildheim

ALMUT kann (fast) alles.

Für Hoteliers, für Architekten und für alle, die ihr eigenes Projekt umsetzen möchten, bieten wir die Möglichkeit, die Designs unserer Lampenschirme noch mehr zu individualisieren. Gemeinsam passen wir die Leuchten an das Gesamtkonzept an, schaffen eine ALMUT, die perfekt auf deinen Plan abgestimmt ist und kreieren ein Designobjekt, einzigartig in Farbe, Form und Material. Unsere Leuchten erfüllen zudem die technischen Anforderungen für unterschiedliche Betriebssysteme. Details und Voraussetzungen dafür besprechen wir gemeinsam und persönlich.

ALMUT can do (almost) anything.

For hoteliers, architects and for all those who want to realize their own project, we offer the possibility to individualize the designs of our lampshades even more. Together we will adapt the lamps to the overall concept, create an ALMUT that is perfectly matched to your plan and create a design object, unique in colour, shape and material. Our luminaires also meet the technical requirements for different operating systems. Details and requirements for this are best discussed in person.



Imprint

Design & Layout
Angi Reisinger Studio
Fotos
Jenny Haimerl
Roman Huber
Dominique Huter
Hanno Mackowitz
Armin Kuprian
Studio Rococoon
3D Wood GmbH
comm.ag
Text
Texteria Rosanna



Kontakt Contact

CLUSTA.Lamps GmbH
Au 25
6134 Vomp
Austria

almut@vonwildheim.com
almutvonwildheim.com



almutvonwildheim.com